



# Montage- og brugsvejledning



max. 120 kg



~ 60 Min. 



L 140 | B 70 | H 220

FSDPOWER.01.02

Vare-nr. DF-POWER

DARWIN **POWER TOWER**



# Indholdsfortegnelse

<b>1</b>	<b>GENERELLE OPLYSNINGER</b>	<b>8</b>
1.1	Tekniske data	8
1.2	Personlig sikkerhed	9
1.3	Opstillingssted	10
<b>2</b>	<b>MONTERING</b>	<b>11</b>
2.1	Generelle anvisninger	11
2.2	Pakkens indhold	12
2.3	Montering	15
<b>3</b>	<b>OPBEVARING OG TRANSPORT</b>	<b>20</b>
3.1	Generelle anvisninger	20
<b>4</b>	<b>FEJLAFHJÆLPNING, PLEJE OG VEDLIGEHOLDELSE</b>	<b>20</b>
4.1	Generelle anvisninger	20
4.2	Fejl og fejldiagnose	21
4.3	Kalender for vedligeholdelse og inspektion	21
<b>5</b>	<b>BORTSKAFFELSE</b>	<b>21</b>
<b>6</b>	<b>ANBEFALING AF TILBEHØR</b>	<b>22</b>
<b>7</b>	<b>RESERVEDELSBESTILLING</b>	<b>23</b>
7.1	Serienummer og modelbetegnelse	23
7.2	Liste over dele	24
7.3	Ekspllosionstegning	26
<b>8</b>	<b>GARANTI</b>	<b>27</b>
<b>9</b>	<b>KONTAKT</b>	<b>29</b>



## Kære kunde

Tak fordi du har besluttet dig for en fitnessmaskine af mærket Darwin Fitness®. Med træningsmaskinerne fra Darwin byder vi på træningsudstyr til hjemmebrug, der er af høj kvalitet og til en rigtig god pris. Darwin fitnessmaskiner til cardio- og styrketræning er brugervenlige, har en pladsbesparende konstruktion og ser rigtig godt ud. Med vores equipment bestræber vi os på at hjælpe dig med at opnå dine træningsmål, uanset om du vil tabe dig eller træner til et maraton. Du er velkommen til at kontakte os, hvis du har spørgsmål. Vi glæder os og ønsker dig god fornøjelse med træningen!

Du kan læse mere på [www.fitshop.dk](http://www.fitshop.dk).

### Tilsligtet anvendelse

Udstyret må kun anvendes til det tilsigtede.

Udstyret er kun beregnet til hjemmebrug. Udstyret er ikke beregnet til semiprofessionel (f.eks. hospitaler, foreninger, hoteller, skoler osv.) og erhvervsmæssig/professionel brug (f.eks. fitnesscentre).

## KOLOFON

Fitshop GmbH  
Europas nr. 1 inden for hjemmefitness

International Headquarters  
Flensburger Straße 55  
24837 Slesvig  
Tyskland

Direktører:  
Christian Grau  
Sebastian Campmann  
Dr. Bernhard Schenkel  
Handelsregister HRB 1000 SL  
Byretten i Flensburg  
Moms-nr.: DE813211547

## ANSVARFRASKRIVELSE

© Darwin Fitness er et registreret varemærke tilhørende firmaet Fitshop GmbH. Alle rettigheder forbeholdes. Enhver brug af dette varemærke uden udtrykkelig skriftlig tilladelse fra Fitshop er forbudt.

Produkt og brugsanvisning kan blive genstand for ændringer. De tekniske specifikationer kan ændres uden forudgående varsel.

# FITSHOP

Europe's No.1 for Home Fitness

## OM DENNE VEJLEDNING

Læs venligst hele vejledningen grundigt før montering og før brug første gang. Vejledningen hjælper dig med hurtig opstilling og forklarer sikker håndtering. Sørg for, at alle personer, der træner med udstyret (især børn og personer med fysiske, sensoriske, mentale eller motoriske handicap) altid oplyses om denne vejledning og dens indhold. I tvivlstilfælde skal ansvarlige personer føre opsyn med brugen af udstyret.

Grundet løbende ændringer og softwareoptimeringer kan det være nødvendigt at tilpasse brugsvejledningen. Skulle du støde på uligheder under montagen eller under brug, så tjek venligst vejledningen, der er uploadet i webshoppen. Der finder du altid den nyeste vejledning.



Udstyret er rent sikkerhedsteknisk konstrueret iht. den nyeste viden. Eventuelle farekilder, der kan forårsage tilskadekomst, er udelukket så godt som muligt. Kontrollér, at opstillingsanvisningen er blevet fulgt korrekt, og at alle udstyrets dele sidder godt fast. Ved behov skal vejledningen gennemgås igen, så eventuelle fejl kan afhjælpes.

Træningsudstyr skal klassificeres efter nøjagtighed og brug. Dette gælder kun for enheder, der viser træningsdata.

### Nøjagtighedsklassificering

Klasse A: Høj nøjagtighed.

Klasse B: Mellem nøjagtighed.

Klasse C: Lav nøjagtighed.

Klassificeringen forklarer den tilsigtede brug af enheden.

### Klassificering

**Klassificering S** (Studio): Professionel og/eller kommerciel brug.

Disse træningsenheder er beregnet til brug i træningslokaler i institutioner såsom sportsklubber, skolefaciliteter, hoteller, klubber og studier, hvis adgang og overvågning er specifikt reguleret af ejeren (person, der har juridisk ansvar).

**Klassificering H** (Hjem): Brug i hjemmet.

Disse stationære træningsenheder er beregnet til brug i private hjem, hvor adgangen til enheden er reguleret af ejeren (person, der har juridisk ansvar).

Følg de oplyste sikkerheds- og serviceanvisninger nøje. Enhver brug, der afviger fra dette, kan medføre sundhedsskader, ulykker eller beskadigelser, som producenten og forhandleren ikke påtager sig noget ansvar for.

Følgende sikkerhedsanvisninger kan forekomme i denne brugsanvisning:

► **OBS**

Denne oplysning står foran eventuelle skadelige situationer, der ved tilsidesættelse kan medføre materielle skader.

⚠ **FORSIGTIG**

Denne oplysning står foran eventuelle skadelige situationer, der ved tilsidesættelse kan medføre let/mindre alvorlig tilskadekomst!

⚠ **ADVARSEL**

Denne oplysning står foran eventuelle skadelige situationer, der ved tilsidesættelse kan medføre meget alvorlig tilskadekomst eller dødsfald!

⚠ **FARE**

Denne oplysning står foran eventuelle skadelige situationer, der ved tilsidesættelse medfører meget alvorlig tilskadekomst eller dødsfald!

ⓘ **BEMÆRK**

Denne oplysning står foran anden nyttig information.

Gem denne vejledning med henblik på information, vedligeholdelse eller reservedelsbestilling!

## 1.1 Tekniske data

### Vægt og mål:

Emballagemål (L x B x H):	ca. 158 cm x 47 cm x 18 cm
Opstillingsmål (L x B x H):	ca. 140 cm x 70 cm x 220 cm
Maksimal brugervægt:	120 kg
Anvendelsesområde:	H



## 1.2 Personlig sikkerhed

### **FARE**

- + Inden du begynder at bruge udstyret, bør din egen læge vurdere, om træningen set ud fra et helbredsmæssigt syn passer til dig. Dette gælder især personer, der har arvelige anlæg for forhøjet blodtryk eller hjertelidelser, er over 45 år, ryger, har for højt kolesteroltal, er overvægtige og/eller inden for det seneste år ikke har dyrket motion regelmæssigt. Hvis du er i medicinsk behandling, som påvirker din puls, skal du aftale rådføre dig med din læge.
- + Vær opmærksom på, at overdreven træning kan udsætte dit helbred for alvorlig fare. Vær også opmærksom på, at systemer til overvågning af pulsen kan være unøjagtige. Så snart du mærker tegn på svaghed, kvalme, svimmelhed, smerter, åndenød eller andre unormale symptomer, skal du straks afbryde træningen og i nødstilfælde kontakte egen læge.
- + Ejeren af udstyret skal give alle vigtige informationer samt instruktioner til alle brugere før udstyret tages i brug.

### **ADVARSEL**

- + Brug at dette udstyr er ikke tilladt for børn under 14 år.
- + Børn må ikke opholde sig i nærheden af udstyret uden opsyn.
- + Personer med handicap skal fremvise medicinsk tilladelse og være under nøje opsyn, når de bruger enhver form for træningsudstyr.
- + Udstyret må principielt ikke anvendes af flere personer samtidigt.
- + Hold hænder, fødder og andre kropsdele samt hår, tøj, smykker og andre genstande væk fra udstyrets bevægelige dele, da de ellers kan komme til at hænge fast i udstyret.
- + Anvend ikke løst tøj eller tøj med vidde, men egnet sportstøj. Sørg for at bære sportssko med egnede såler, helst af gummi eller andet skridsikkert materiale. Sko med hæle, lædersåler, knopper eller pigge er uegnede. Træn aldrig barfodet.
- + Start hver træning med en opvarmning og afslut med en nedkøling.
- + Brug af enheden som kropslig støtte under strækøvelser eller fastgørelse af træningselastikker, reb eller andet træningstilbehør til den kan resultere i skade.

### **FORSIGTIG**

- + Hvis dit udstyr skal sluttes til lysnettet med et strømkabel, skal du sikre dig, at kablet ikke udgør en potentiel fare for at personer kommer til at snuble over det.
- + Sørg for, at ingen personer opholder sig i udstyrets bevægelsesområde under træningen, så du selv og andre personer ikke kommer i fare.
- + Vær opmærksom på, at hvis justeringsanordninger efterlades udragende, kan de hæmme brugerens bevægelse.

### **OBS**

- + Der må ikke stikkes genstande af nogen art ind i udstyrets åbninger.

## 1.3 Opstillingssted

### ADVARSEL

- + Anbring ikke udstyret i hovedgennemgange eller på flugtveje.

### FORSIGTIG

- + Vi anbefaler at opstille redskabet et sted, hvor du har tilstrækkelig plads til alle sider for at kunne udføre træningen sikkert.
- + Kontrollér, at der er god ventilation i motionsrummet under træningen og at der ikke er træk.
- + Vælg et opstillingssted, hvor der både foran og ved siden af udstyret altid vil være tilstrækkeligt med frirum/en sikkerhedszone.
- + Det frie areal i den retning, hvorfra der gives adgang til træningsudstyret, skal være mindst 0,6 m større end selve træningsområdet.
- + Udstyrets opstillings- og påbygningsareal skal være plant, belastbart og fast.
- + Hvis dit træningsudstyr skal monteres på væggen eller i loftet, skal du sikre dig, at du bruger det rette monteringsmateriale for at undgå eventuelle materielle skader og/eller personskader. Kontraktpartneren påtager sig intet ansvar for dette.

### ► OBS

- + Udstyret må kun anvendes indendørs i tilstrækkeligt tempererede og tørre rum (omgivelsestemperatur mellem 10°C og 35°C). Brug i det fri eller i rum med høj luftfugtighed (over 70 %), som f.eks. svømmehaller, er ikke tilladt.
- + For at beskytte eksklusive gulvbelægninger (parket, laminat, kork, tæppe) mod trykmærker og sved og for udligne lette ujævnheder i gulvet kan du anvende en gulvbeskyttelsesmåtte.
- + Til brugsklasse S må apparatet kun anvendes i områder, hvor adgang, overvågning og kontrol er specifikt reguleret af ejeren.

### 2.1 Generelle anvisninger

#### **FARE**

- + Sørg for ikke at lade værktøj og emballage som f.eks. folie eller smådele ligge rundt omkring, da børn ellers risikerer at blive kvalt. Sørg for at holde børn på afstand under monteringen af udstyret.

#### **ADVARSEL**

- + Vær opmærksom på advarslerne anbragt på udstyret, så du reducerer risikoen for tilskadekomst.

#### **FORSIGTIG**

- + Sørg for at have tilstrækkelig bevægelsesfrihed i alle retninger under opstillingen.
- + Opstillingen af udstyret skal som minimum udføres af to voksne. Ved tvivl skal du få en tredje person med teknisk viden til at hjælpe dig.

#### **OBS**

- + For at undgå skader på udstyret og på gulvet skal du foretage opstillingen på en underlægningsmåtte eller på pappet fra emballagen.

#### **BEMÆRK**

- + For at gøre opstillingen så nem som mulig, kan der allerede være monteret et par skruer og møtrikker på forhånd.
- + Opstil så vidt muligt udstyret dér, hvor det senere skal bruges.

## 2.2 Pakkens indhold

Pakken indeholder delene vist i det følgende. Start venligst med at kontrollere, om alle dele og alt værktøj, der hører til udstyret, fulgte med ved levering, og om der foreligger skader. Ved reklamation skal forhandleren kontaktes direkte.

### **FORSIGTIG**

Hvis dele af pakkens indhold mangler eller er beskadiget, må der ikke foretages opstilling.



Nr. 25 - Stift (x1)



Nr. 27 - M8x65 Skrue (x6)



Nr. 26 - M8x25 Skrue (x2)

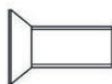

Nr. 29 - M10x25 Skrue (x1)

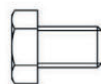

Nr. 28 - M10x16 Skrue (x7)

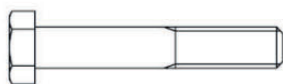

Nr. 30 - M10x60 Skrue (x2)

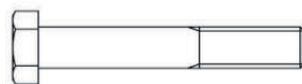

Nr. 31 - M10x65 Skrue (x7)



Nr. 32 - M10x75 Skrue (x16)



Nr. 37 - Buet underlagsskive 10 (x15)



Nr. 34 - Underlagsskive 8 (x2)



Nr. 35 - Buet underlagsskive 8 (x4)



Nr. 36 - Underlagsskive 10 (x42)

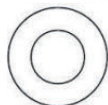

Nr. 38 - Underlagsskive 12 (x2)



Nr. 39 - Sikkerhedsmøtrik M10 (x25)









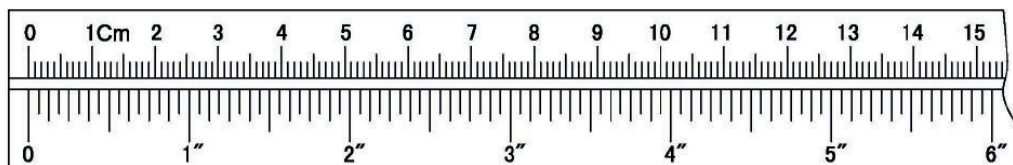











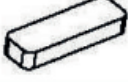

Nr. 40 - Sikkerhedsmøtrik M12 (x1)



Nr. 33 - M12x140 skrue (x1)

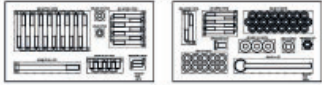

KARTON	BETEGNELSE	DELELRN.	BILLEDE	Antal
Karton 1	Bagerste støtteramme	#6		1
	Venstre armlænsstøtte	#7		1
	Højre armlængsstøtte	#8		1
	Øverste støtteramme	#9		1
	U-profilklemme	#10		2
	L-formet håndtag	#11		4
	Øverste pullup-stang	#12		1
	Skumrør	#13		1
	Forstærkningsplade	#14		4
	Forbindelsesplade	#5		1
	Beklædning	#15		2
	Ryglænspude	#16		1
	Armlænspude	#17		2
	Skumrulle	#18		2
	Gummibeskytter	#20		4
	Rørafdækninger	#22		4

KARTON	BETEGNELSE	DELENR.	BILLEDE	Antal
Karton 1	Brugervejledning			1
	Blisterpakke med skruer			2
Karton 2	Hovedramme	#1		2
	Lang forbindelsesramme	#2		1
	Kort forbindelsesramme	#3		1
	Stolpe	#4		1

## 2.3 Montering

Studér de enkelte viste monteringstrin nøje inden opstilling, og udfør monteringen i overensstemmelse med den viste rækkefølge.

### ❶ BEMÆRK

- + Skru først alle dele løst sammen, og kontrollér, om pasformen er korrekt. Skal du først spænde skruerne ved hjælp af værktøjet, når du opfordres til det.
- + Hvis du har problemer med at genkende grafikken, anbefaler vi, at du åbner PDF-vejledningen, der er gemt i webshoppen, på din enhed (fx smartphone, tablet eller pc). Her har du mulighed for at zoome nærmere ind. Bemærk venligst, at programmet Adobe Acrobat Reader skal være installeret på din enhed for at kunne åbne filen.

### Trin 1:

### ❶ BEMÆRK

Fjern emballagen, og kontrollér alle dele for fuldstændighed. Følg instruktionerne, og brug både monteringsvejledningen og eksplosionstegningen. Visse dele kan være formonteret fra fabrikken.

1. Fastgør gummibeskytterne (20) på hovedrammen (1). De er muligvis allerede formonteret.
2. Fastgør den lange forbindelsesramme (2) og de to forstærkningsplader (14) til hovedrammen (1) med fire skruer (32), otte underlagsskiver (36) og fire sikkerhedsmøtrikker (39).
3. Fastgør den korte forbindelsesramme (3) og de to forstærkningsplader (14) til hovedrammen (1) med fire skruer (32), otte underlagsskiver (36) og fire sikkerhedsmøtrikker (39).
4. Fastgør stolpen (4) til den lange forbindelsesramme (2) med to skruer (32), fire underlagsskiver (36) og to sikkerhedsmøtrikker (39).
5. Sæt skumrøret (13) ind i åbningen i stolpen (4). Tryk en skumrulle med låg (18) på hver side af røret.
6. Fastgør beklædningen (15) til skumrøret (13) med to skruer (26).

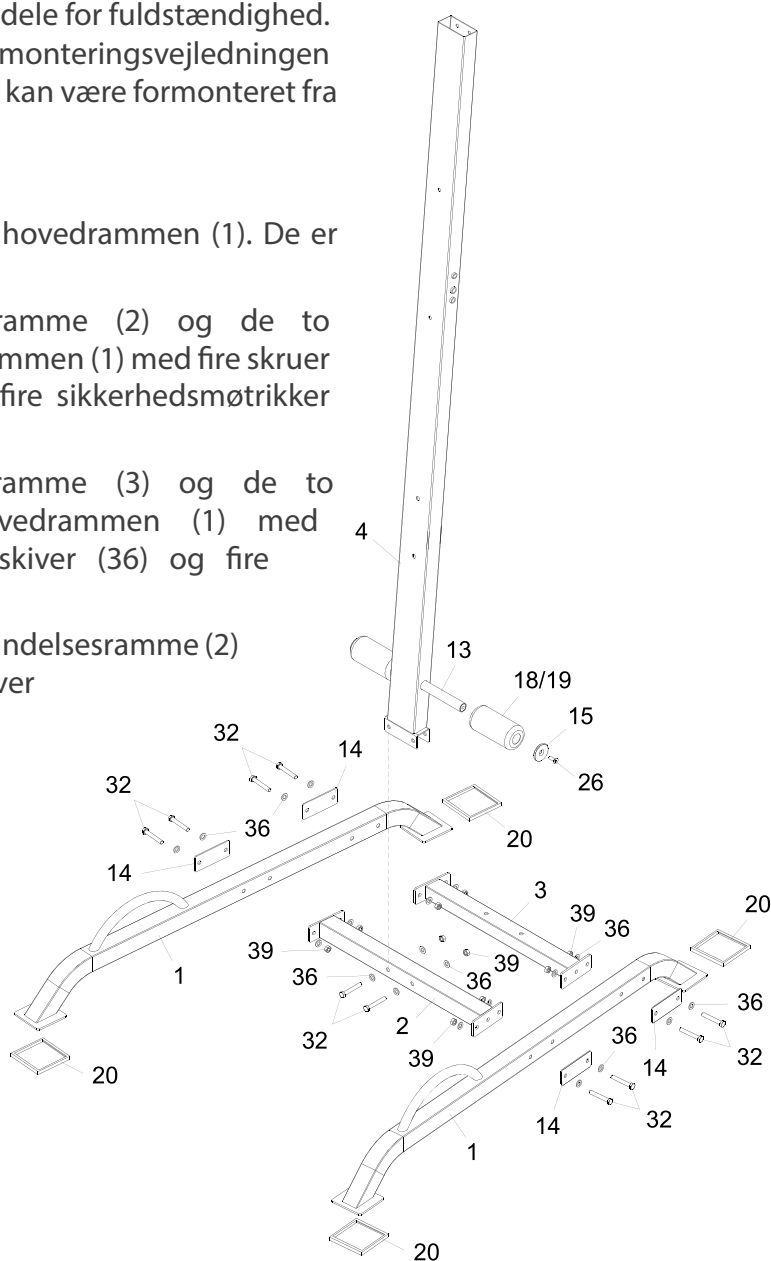

## Trin 2:

1. Fastgør den bagerste støtteramme (6) og forbindelsespladen (5) til stolpen (4) med to skruer (32), fire underlagsskiver (36) og to sikkerhedsmøtrikker (39).
2. Fastgør den bagerste støtteramme (6) til den korte forbindelsesramme (3) med to skruer (30), fire underlagsskiver (36) og to sikkerhedsmøtrikker (39).

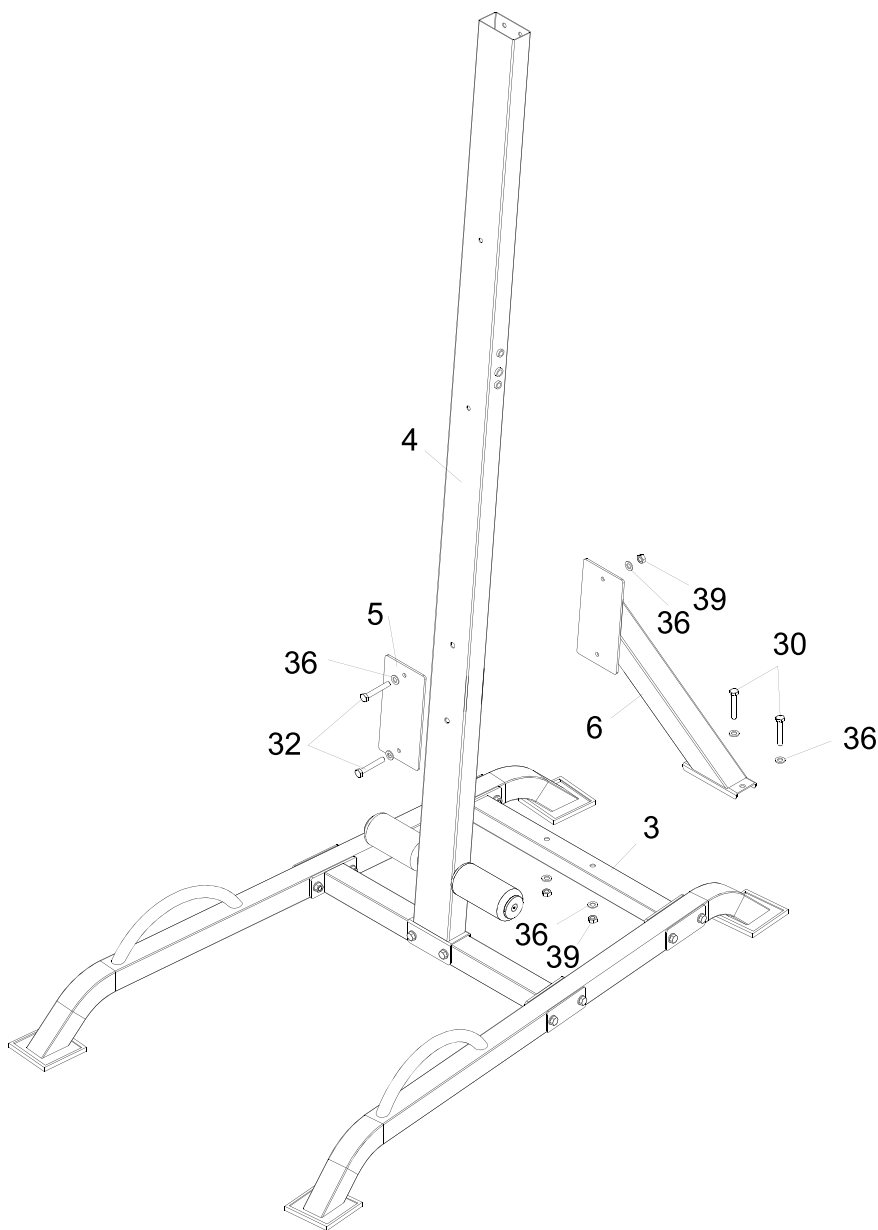



### Trin 3:

1. Fastgør to U-profilklemmer (10) til den øverste støtteramme (9) med fire skruer (32), otte underlagsskiver (36) og fire sikkerhedsmøtrikker (39).
2. Fastgør den øverste pullup-stang (12) til U-profilklemmen (10) med to skruer (28) og to underlagsskiver (36).
3. Fastgør de to rørafdækninger (22) på den øverste støtteramme (9).
4. Fastgør det L-formede håndtag (11) til den øverste støtteramme (9) med to skruer (41) og to buede underlagsskiver (35).
5. Fastgør fire håndtagspuder (21) på det L-formede håndtag (11).
6. Sæt beslaget på den øverste støtteramme (9) ind i toppen af stolpen (4). Fastgør den med fire skruer (28) og fire underlagsskiver (36).

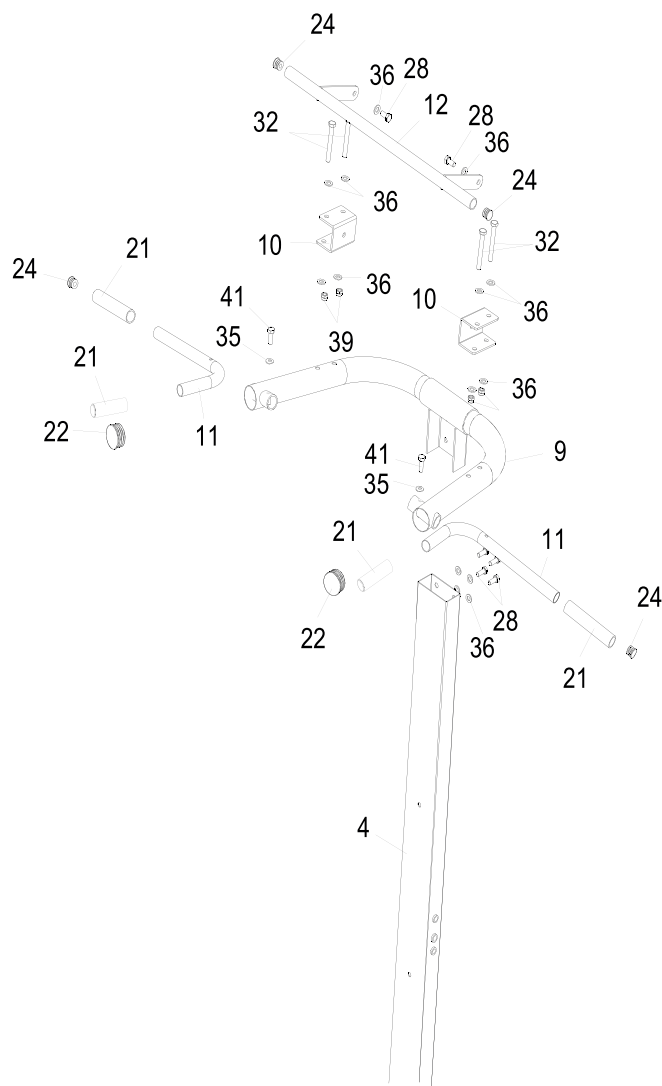

#### Trin 4:

1. Skub venstre armlænsstøtte (7) ind i højre armlænsstøtte (8), og fastgør dem med en skrue (28), en skrue (31), tre buede underlagsskiver (37) og en sikkerhedsmøtrik (39).
2. Fastgør de to rørafdækninger (22) på venstre og højre armlænsstøtte (7, 8).
3. Fastgør de to armlænsputer (17) til venstre og højre armlænsstøtte (7, 8) ved hjælp af fire skruer (27) og fire buede underlagsskiver (35).
4. Fastgør de to håndtag (42) på venstre og højre armlænsstøtte (7, 8).

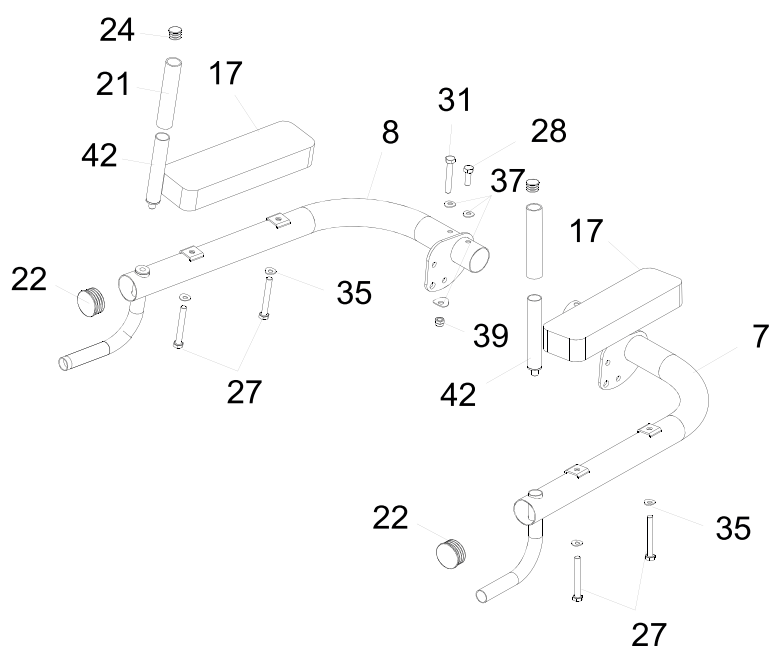

### Trin 5:

1. Fastgør den firkantede buffer (23) til stolpen (4) med krydskærvskrue (29).
2. Fastgør armlænsstøtten (7, 8) til den øverste stolpe (5) med en skrue (33), to underlagsskiver (38), sikkerhedsmøtrikker (40) og stift (25).
3. Fastgør ryglænspuden (16) til stolpen (4) med to skruer (27) og to underlagsskiver (34).
4. Når du ikke bruger armlænsstøtten, kan du klappe apparatet sammen.
5. Træk Træk stiften (25) ud, og drej støtten opad. Sæt stiften ind i det nederste hul.

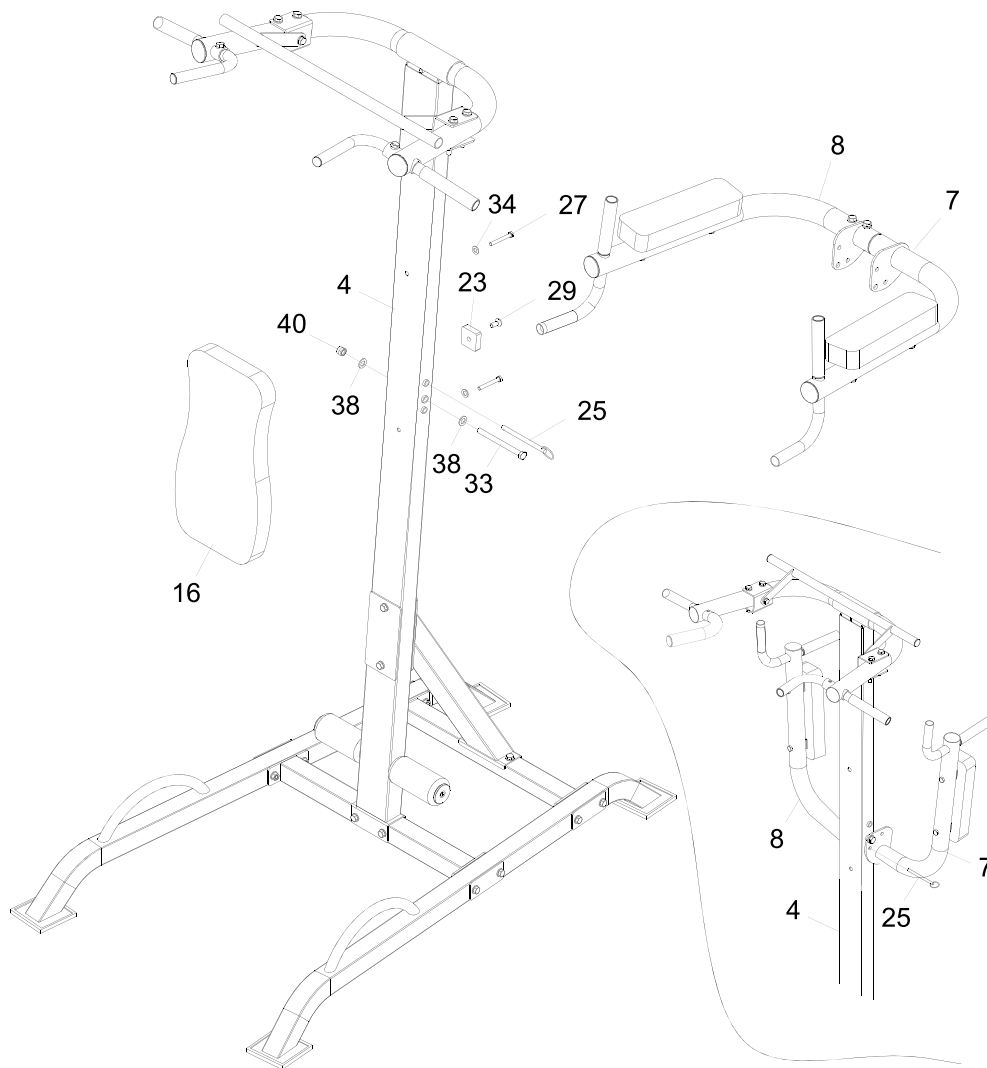

### 3.1 Generelle anvisninger

#### ADVARSEL

- + Der skal vælges et opbevaringssted, hvor det er udelukket at tredjemand eller børn kan misbruge udstyret.
- + Hvis dit udstyr ikke råder over transporthjul, skal udstyret adskilles før transport.

#### OBS

- + Kontrollér, at udstyret på det valgte opstillingssted er beskyttet mod fugt, støv og snavs. Opbevaringsstedet skal være tørt og have god ventilation og en konstant omgivelsestemperatur mellem 10°C og 35°C.

### 4.1 Generelle anvisninger

#### ADVARSEL

- + Foretag ikke usagkyndige ændringer på udstyret.

#### FORSIGTIG

- + Beskadigede eller udtjente komponenter kan påvirke din sikkerhed og udstyrets levetid. Udskift derfor straks beskadigede eller slidte komponenter. Kontakt i så fald din forhandler. Udstyret må ikke anvendes, før det er blevet repareret. Anvend ved behov kun originale reservedele.

#### OBS

- + Udover de anvisninger og anbefalinger, der nævnes her, vedr. vedligeholdelse og pleje kan der være behov for yderligere service- og/eller reparationsydelser; disse ydelser må kun udføres af autoriserede serviceteknikere.

## 4.2 Fejl og fejldiagnose

Udstyret underkastes regelmæssigt kvalitetskontroller under produktionen. Der kan dog trods dette opstå fejl eller fejlfunktion på udstyret. Det er ofte enkeltdele, der er skyld i disse fejl, og udskiftning er oftest tilstrækkelig. De hyppigste fejl og afhjælpningen af dem findes i følgende oversigt. Hvis udstyret trods dette ikke fungerer korrekt, skal du kontakte din forhandler.

Fejl	Årsag	Afhjælpning
Hvinende og knækkende lyde	Løse eller for faste skrueforbindelser	Kontrollér eller smør skrueforbindelser*

\* Med en fedtfri silikoneolie eller silikonespray.

## 4.3 Kalender for vedligeholdelse og inspektion

For at undgå skader på grund af kropssved, skal udstyret altid rengøres med et fugtigt håndklæde (ingen opløsningsmidler!) efter hvert træningspas.

Følgende rutinemæssige opgaver skal udføres med de oplyste tidsintervaller:

Komponent	Ugentligt	Månedligt	1 gang i kvartalet
Skrueforbindelser		I	
Polster	R	I	
Forklaring: R = rengøring; I = inspektion			

## 5 BORTSKAFFELSE

Dette udstyr må efter endt levetid ikke bortskaffes sammen med det almindelige husholdningsaffald, men skal afleveres til en kommunal genbrugsstation til genbrug. Yderligere oplysninger fås hos den lokale genbrugsstation i din kommune.

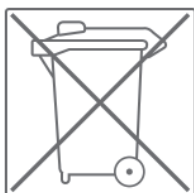

Materialerne skal genanvendes iht. deres mærkning. Med genanvendelse, udnyttelse af materialer eller andre former for genbrug af udtjent udstyr yder du et vigtigt bidrag til beskyttelse af miljøet.

For at gøre din træningsoplevelse endnu mere behagelig og effektiv anbefaler vi dig at supplere dit fitnessudstyr med tilhørende tilbehør. For udstyr til styrketræning som f.eks. multimaskiner, træningsbænke eller racks kan det være en **gulvmåtte**, der gør, at udstyret står mere sikkert og samtidig beskytter gulvet mod sved og slitage. Det kan også være **ekstra vægte**, passende **trækgreb**, særlige **fodstroppe** til bentræning eller et **tricepstov**. Til enkelte multimaskiner tilbydes der også passende udvidelser som f.eks. et **benpreselement**, der gør din træning endnu mere effektiv.



Vores sortiment af tilbehør byder på optimal kvalitet og gør træningen endnu bedre. Hvis du vil vide mere om kompatibelt tilbehør, kan du gå ind på vores webshop på siden med detaljer om produktet (dette gøres lettest ved at indtaste varenummeret i søgefeltet øverst) og køre ned på siden til det anbefalede tilbehør. Alternativt kan du bruge den tilbudte QR-kode. Du kan naturligvis også kontakte vores kundeservice: Telefonisk, via e-mail, i en af vores filialer eller ved hjælp af vores kanaler for sociale medier. Vi er altid klar til at hjælpe dig!



Gulvmåtte



Pulsbælte



Kontaktgel



Håndklæder



Silikonespray

## 7.1 Serienummer og modelbetegnelse

For at vi kan yde så god en service som muligt, bedes du have **modelbetegnelse**, **varenummer**, **serienummer**, **eksplosionstegning** og **listen over delene** ved hånden. De forskellige muligheder for kontakt findes i kapitel 9 i denne brugsanvisning.

**ⓘ BEMÆRK**

Serienummeret på dit udstyr er unikt. Det findes på den hvide mærkat.

Skriv serienummeret i det tilhørende felt.

**Serienummer:**

**Mærke/kategori:**

**Modelbetegnelse:**

**Varenummer:**

## 7.2 Liste over dele

Nr.	Betegnelse (ENG)	Antal
1	MAIN BASE	2
2	LONG JOINT FRAME	1
3	SHORT JOINT FRAME	1
4	CONNECT PLATE	1
5	UPRIGHT	1
6	REAR SUPPORT	1
7	LEFT ARMREST SUPPORT	1
8	RIGHT ARMRESTSUPPORT	1
9	TOP SUPPORT	1
10	CHANNEL IRON	2
11	L-SHAPED HANDLE	4
12	TOP CHIN-UP BAR	1
13	FOAM TUBE	1
14	REINFORCEMENT PLATE	4
15	SHEATHING	2
16	BACKREST CUSHION	1
17	ARMREST CUSHION	2
18	FOAM ROLLER	2
19	FOAM COVER	2
20	RUBBER MAT	4
21	HANDLE FOAM	8
22	ROUND PLUG 50	4
23	SQUARE BUFFER	1
24	ROUND PLUG 25	10
25	PIN	1
26	M8*25 SOCKET SCREW	2
27	M8*65 HEX SCREW	6
28	M10*16 HEX SCREW	7
29	M10*25 CROSS HEAD SCREW	1
30	M10*60 HEX SCREW	2



31	M10*65 HEX SCREW	7
32	M10*75 HEX SCREW	16
33	M12*140 HEX SCREW	1
34	8MM WASHER	2
35	8MM ARC WASHER	6
36	10MM WASHER	42
37	10MM ARC WASHER	3
38	12MM WASHER	2
39	M10 LOCK NUT	19
40	M12 LOCK NUT	1
41	M8*16 HEX SCREW	2
42	HANDLE BAR	2

## 7.3 Eksplosionstegning

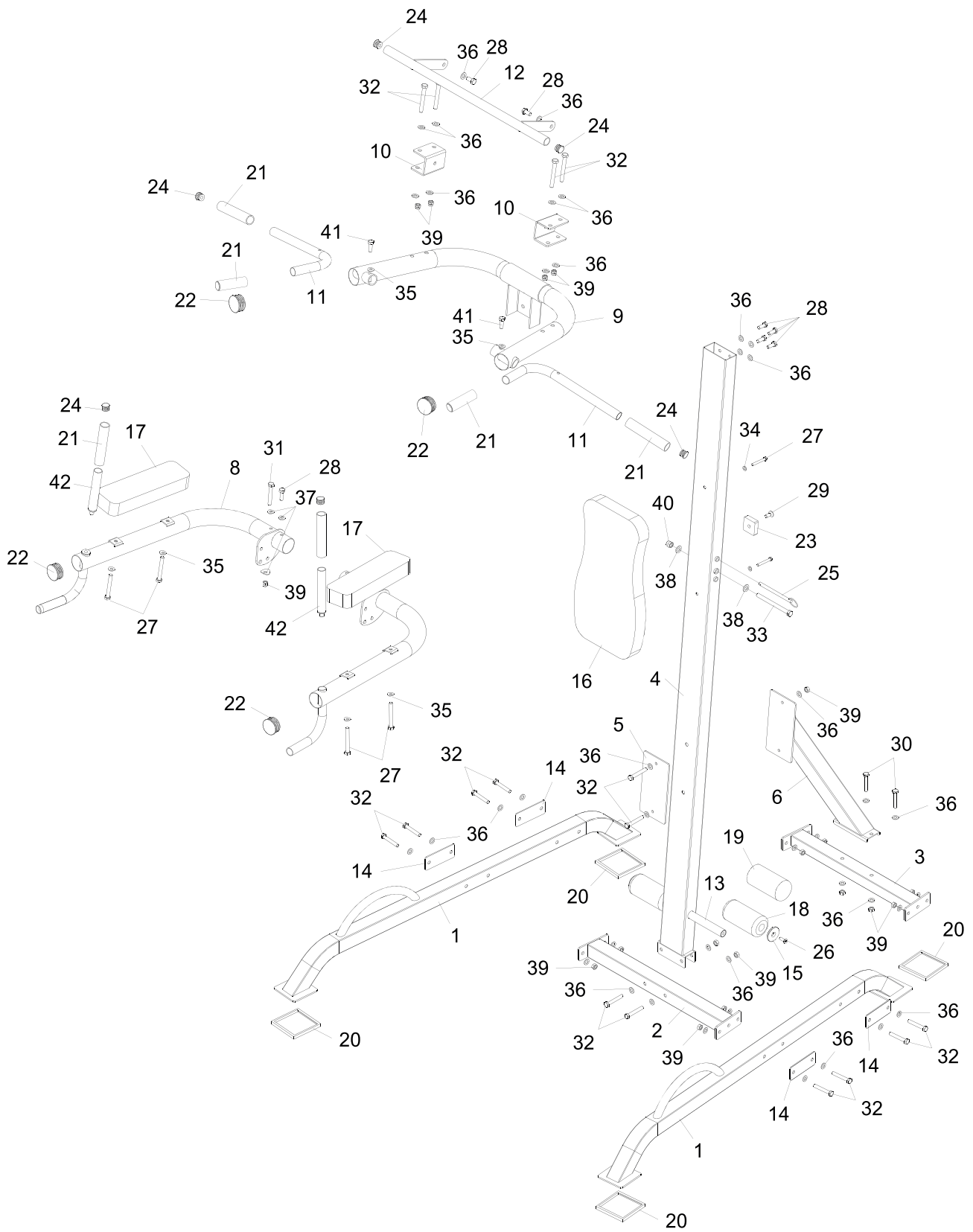

Produkter fra Darwin Fitness® underkastes en streng kvalitetskontrol. Hvis fitnessudstyr købt hos os mod forventning skulle vise sig ikke at fungere perfekt, beklager vi dette meget og beder dig kontakte den oplyste kundeservice. Vi hjælper dig altid gerne via vores tekniske hotline.

### **Fejlbeskrivelser**

Dit træningsudstyr er udviklet således, at det altid giver mulighed for træning af høj kvalitet. Skulle der mod forventning opstå et problem bedes du starte med at læse brugsanvisningen. Ønsker du yderligere problemløsning, bedes du kontakte Fitshop eller ringe på vores gratis service-hotline. For at opnå den hurtigst mulige problemløsning bedes du beskrive fejlen så nøjagtigt som muligt.

Ud over den lovbestemte garanti yder vi en garanti på alt fitnessudstyr købt hos os iht. nedenstående bestemmelser.

### **Dine rettigheder iht. loven påvirkes ikke af disse bestemmelser.**

### **Garantiindehaver**

Garantien tilhører førstekøberen/enhver person, der får et produkt købt som nyt i gave af en førstekøber.

#### **Garantiperioder**

Fra du modtager dit træningsudstyr påtager vi os de(n) garantiperiode(r), der fremgår af vores onlineshop. Garantiperioden, der er gældende for dit specifikke træningsudstyr, finder du på den respektive produktside.

### **Reparationsudgifter**

Vi vælger, om der skal ske enten reparation, udskiftning af beskadigede enkeltdele eller komplet udskiftning. Reservedele, som man selv skal anbringe ved opstilling af udstyret, skal udskiftes af garantiindehaveren selv og er ikke omfattet af reparationen. Efter udløb af garantiperioden ligger ansvaret for dele-, reparations-, installations- og forsendelsesomkostninger hos garantiindehaveren.

### **Brugstiderne defineres som følger:**

- + Hjemmebrug: Udelukkende privat anvendelse i private hjem op til 3 timer dagligt
- + Semiprofessionel brug: Op til 6 timer dagligt (f.eks. fysioterapi, hoteller, foreninger, motionsrum i virksomheder)
- + Professionel brug: Mere end 6 timer dagligt (f.eks. fitnesscentre)

### **Garantiservice**

Under garantiperioden repareres eller erstattes udstyr, der på grund af materiale- eller fabrikationsfejl er defekt, efter vores valg. Udskiftet udstyr eller dele af udstyr tilhører os. Garantiydelser medfører ikke en forlængelse af garantiperioden og udløser heller ikke en ny garanti.

## Garantibetingelser

For at gøre krav gældende om garanti skal du gøre følgende:

Kontakt kundeservice pr. e-mail eller telefon. Hvis produktet skal indsendes til reparation under garantien, påhviler omkostningerne forhandleren. Efter udløb af garantien påhviler transport- og forsikringsomkostningerne køberen. Hvis defekten er omfattet af vores garantiydelse, får du et stk. repareret eller nyt udstyr tilbage.

### Garantikrav er udelukket ved skader på grund af:

- + Misbrug eller usagkyndig behandling
- + Miljøpåvirkninger (fugt, varme, overspænding, støv etc.)
- + Tilsidesættelse af de sikkerhedsforanstaltninger, der gør sig gældende for udstyret
- + Tilsidesættelse af brugsanvisningen
- + Anvendelse af vold (f.eks. slag, stød, fald)
- + Indgreb, der ikke er foretaget af den af os autoriserede serviceadresse
- + Egenhændige forsøg på reparation

### Købskvittering og serienummer

Vær opmærksom på, at du skal kunne fremvise fakturaen for udstyret i tilfælde af garanti. For at vi kan identificere din modelversion samt af hensyn til vores kvalitetskontroller har vi ved alle henvendelser vedr. service brug for oplysning om udstyrets serienummer. Hav derfor så vidt muligt allerede serienummer samt kundenummer ved hånden, når du ringer til vores service-hotline. Dette gør det lettere at give dig en hurtig behandling.

Hvis du har problemer med at finde serienummeret på dit træningsudstyr, kan vores service-medarbejdere hjælpe dig på vej.

### Service uden for garantien

I tilfælde af mangler på dit træningsudstyr efter udløb af garantien eller i situationer, som ikke er omfattet af garantiydelsen, som f.eks. almindelig slitage, står vi gerne til rådighed for et individuelt tilbud. Kontakt venligst vores kundeservice, så vi sammen kan finde en hurtig og billig løsning af problemet. I disse tilfælde betaler du selv forsendelsesomkostningerne.

### Kommunikation

Mange problemer kan løses med blot en samtale med os i egenskab af din fagmand. Vi ved, hvor vigtig hurtig og ukompliceret problemafhelpning er for dig som bruger af træningsudstyret, så du kan træne med glæde uden de store afbrydelser. Derfor er vi også interesseret i en hurtig og ubureaukratisk løsning på dit problem. Hav derfor venligst dit kundenummer og serienummeret på det defekte udstyr ved hånden.

DE	DK	UK
<p><b>TECHNIK</b></p> <p>☎ +49 4621 4210-900</p> <p>☎ +49 4621 4210-698</p> <p>✉ technik@fitshop.de</p> <p>🕒 Öffnungszeiten entnehmen Sie unserer Homepage.</p>	<p><b>TEKNIK OG SERVICE</b></p> <p>☎ 80 90 16 50</p> <p>+49 4621 4210-945</p> <p>✉ info@fitshop.dk</p> <p>🕒 Åbningstider kan findes på hjemmesiden: <a href="https://stg.fit/statit7">https://stg.fit/statit7</a></p>	<p><b>CUSTOMER SUPPORT</b></p> <p>☎ 00800 2020 2772</p> <p>+494621 4210 944</p> <p>✉ info@fitshop.co.uk</p> <p>🕒 You can find the opening hours on our homepage: <a href="https://stg.fit/statitc">https://stg.fit/statitc</a></p>
<p><b>SERVICE</b></p> <p>☎ 0800 20 20277 (kostenlos)</p> <p>☎ 04621 4210 - 0</p> <p>✉ info@fitshop.de</p> <p>🕒 Öffnungszeiten entnehmen Sie unserer Homepage: <a href="https://stg.fit/statita">https://stg.fit/statita</a></p>	<p><b>FR</b></p> <p><b>TECHNIQUE &amp; SERVICE</b></p> <p>☎ +33 (0) 189 530984</p> <p>+49 4621 42 10 933</p> <p>✉ info@fitshop.fr</p> <p>🕒 Vous trouverez les heures d'ouverture sur notre site Internet: <a href="https://stg.fit/statit4">https://stg.fit/statit4</a></p>	<p><b>BE</b></p> <p><b>TECHNIQUE &amp; SERVICE</b></p> <p>☎ 02 732 46 77</p> <p>+49 4621 4210 933</p> <p>✉ info@fitshop.be</p> <p>🕒 Vous trouverez les heures d'ouverture sur notre site Internet: <a href="https://stg.fit/statit8">https://stg.fit/statit8</a></p>
ES	NL	INT
<p><b>TECNOLOGÍA Y SERVICIOS</b></p> <p>☎ 911 238 029</p> <p>✉ info@fitshop.es</p> <p>🕒 Consulta nuestro horario de apertura en la página web: <a href="https://stg.fit/statit5">https://stg.fit/statit5</a></p>	<p><b>TECHNISCHE DIENST &amp; SERVICE</b></p> <p>☎ +31 172 619961</p> <p>✉ service@fitshop.nl</p> <p>🕒 De openingstijden vindt u op onze homepage: <a href="https://stg.fit/statit3">https://stg.fit/statit3</a></p>	<p><b>TECHNICAL SUPPORT &amp; SERVICE</b></p> <p>☎ +49 4621 4210-944</p> <p>✉ service-int@fitshop.de</p> <p>🕒 You can find the opening hours on our homepage: <a href="https://stg.fit/statita">https://stg.fit/statita</a></p>
PL	AT	CH
<p><b>DZIAŁ TECHNICZNY I SERWIS</b></p> <p>☎ 22 307 43 21</p> <p>+49 4621 42 10-948</p> <p>✉ info@fitshop.pl</p> <p>🕒 Godziny otwarcia można znaleźć na stronie głównej: <a href="https://stg.fit/statit6">https://stg.fit/statit6</a></p>	<p><b>TECHNIK &amp; SERVICE</b></p> <p>☎ 0800 20 20277 (Freecall)</p> <p>+49 4621 42 10-0</p> <p>✉ info@fitshop.at</p> <p>🕒 Öffnungszeiten entnehmen Sie unserer Homepage: <a href="https://stg.fit/statitb">https://stg.fit/statitb</a></p>	<p><b>TECHNIK &amp; SERVICE</b></p> <p>☎ 0800 202 027</p> <p>+49 4621 42 10-0</p> <p>✉ info@fitshop.ch</p> <p>🕒 Öffnungszeiten entnehmen Sie unserer Homepage: <a href="https://stg.fit/statit9">https://stg.fit/statit9</a></p>

På denne webside finder du en detaljeret oversigt inkl. adresse og åbningstider for alle filialer tilhørende Fitshop Group i ind- og udland:

[www.fitshop.dk/oversigt-over-Fitshop-butikker](http://www.fitshop.dk/oversigt-over-Fitshop-butikker)

# VI LEVER FOR FITNESS

## WEBSHOP OG SOCIALE MEDIER

Fitshop er med sine nuværende over 70 filialer Europas største fagmarked for fitnessmaskiner til hjemmebrug og en af de mest ansete online-forhandlere af fitnessudstyr på verdensplan. Privatkunder foretager bestillinger via vores 25 webshops på det pågældende lands sprog eller får sammensat deres drømmeudstyr i lokale filialer. Derudover er virksomheden leverandør af professionelle maskiner til udholdenheds- og styrketræning til fitnesscentre, hoteller, sportsforeninger, firmaer og fysioterapeuter.

Fitshop tilbyder et bredt sortiment af træningsmaskiner fra kendte producenter, egne udviklede produkter af høj kvalitet og en lang række serviceydelser, f.eks. opstillingservice og idrætsvidenskabelig rådgivning før og efter købet. Til dette formål har virksomheden ansat en lang række idrætsforskere, fitnessstrænere og eliteudøvere.

Besøg os også på vores platforme for sociale medier eller på vores blog!

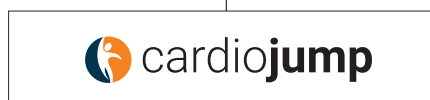
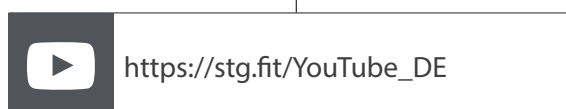
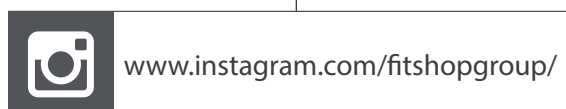





DARWIN **POWER TOWER**